



VERTAGEAR

# P-Line PL4800

---

## Assembly Manual

Montageanleitung  
Manual de ensamblaje  
Manuel de montage  
Manuale di assemblaggio  
Instrukcja montażu  
Manual de montagem  
Руководство по сборке  
組立マニュアル  
조립 설명서  
組裝手冊  
組裝手冊  
دليل التجميع



# FOREWORD

Einleitung	Prefazione	Введение	前言
Prólogo	Przedmowa	序文	前言
Avant-propos	Prefácio	서문	تصدير

**EN** This user guide covers a number of different models. Your gaming chair may look different than the illustrations. Assembly and feature demonstration video is available on our website: [www.vertagear.com](http://www.vertagear.com)

**DE** Diese Anleitung gilt für verschiedene Modelle. Möglicherweise unterscheidet sich Ihr Gaming-Stuhl von den Abbildungen. Ein Video zu Montage und Produktvorführung ist auf unserer Webseite verfügbar: [www.vertagear.com](http://www.vertagear.com)

**ES** Esta guía del usuario es válida para diferentes modelos. La silla para juegos puede tener un aspecto diferente al de las ilustraciones. El vídeo de ensamblaje y la demostración de funciones está disponible en nuestro sitio web: [www.vertagear.com](http://www.vertagear.com)

**FR** Ce guide d'utilisation concerne plusieurs modèles différents. Votre fauteuil de jeu peut présenter une apparence différente des illustrations. Une vidéo de montage et de démonstration des caractéristiques est disponible sur notre site web: [www.vertagear.com](http://www.vertagear.com)

**IT** Questa guida copre un vasto numero di modelli diversi. La sedia da gioco può apparire diversa da quella delle illustrazioni. Il video del montaggio e di dimostrazione delle funzioni è disponibile sul nostro sito: [www.vertagear.com](http://www.vertagear.com)

**PL** Ta instrukcja użytkownika obejmuje wiele różnych modeli. Fotel dla graczy może wyglądać w rzeczywistości trochę inaczej niż na ilustracjach. Wideo demonstracyjne montażu i funkcji jest dostępne na naszej stronie internetowej: [www.vertagear.com](http://www.vertagear.com)

**PT** Este manual do utilizador abrange diversos modelos diferentes. A sua cadeira para jogos poderá ter um aspeto diferente do apresentado nas ilustrações. Poderá encontrar um vídeo com demonstração de montagem e características do produto no nosso website: [www.vertagear.com](http://www.vertagear.com)

**RU** В настоящем руководстве представлены сведения о нескольких моделях изделия. Приобретенное вами игровое кресло может отличаться от изделия, представленного на иллюстрациях. На нашем веб-сайте можно просмотреть видеоролики с демонстрацией сборки и отличительных черт данного кресла: [www.vertagear.com](http://www.vertagear.com).

**日本語** 本ユーザーガイドは複数の機種を網羅します。お使いのゲーミングチェアの外観は図に示される内容と異なる場合があります。組立と機能の実演ビデオが当社ウェブサイトにてご覧いただけます：[www.vertagear.com](http://www.vertagear.com)

**한국어** 이 사용 안내서는 다양한 모델의 제품을 대상으로 합니다. 실제 게이밍 체어는 본 문서에 포함된 이미지와 다를 수 있습니다. 다음 웹사이트에서 조립 및 기능 데모 영상을 확인할 수 있습니다: [www.vertagear.com](http://www.vertagear.com)

**简体中文** 本用户指南涵盖了許多不同的型号。您的游戏椅可能与插图存在差异。我们的网站提供装配和功能演示视频：[www.vertagear.com](http://www.vertagear.com)

**繁体中文** 這份使用者說明涵蓋了數種不同的型號。您的遊戲座椅可能會與圖片內容有所不同。您可以在我們的網站([www.vertagear.com](http://www.vertagear.com))瀏覽組裝及功能說明示範影片

**العربية** [www.vertagear.com](http://www.vertagear.com): يشتمل دليل المستخدم هذا على عدد من الطرازات المختلفة، حيث قد يبدو كرسي الألعاب مختلفًا عن الرسوم التوضيحية، وتوفر مقاطع الفيديو التوضيحية وتلك المعنية بطريقة التجميع على موقعنا على الإنترنت

# PARTS LIST

Teilleliste  
Lista de piezas  
Liste des pièces

Elenco delle parti  
Lista części  
Lista de componentes

Перечень деталей  
部品リスト  
부품 목록

零件清單  
零件清單  
قائمة الأجزاء

1

**EN** Seat Base  
**DE** Sitzfläche  
**ES** Base del asiento  
**FR** Assise du fauteuil  
**IT** Base del sedile  
**PL** Podstawa siedziska  
**PT** Assento  
**RU** Сиденье  
**日本語** シートベース  
**한국어** 시트 베이스  
**簡中版** 座椅底座  
**繁中版** 座椅底座  
**العربية** قاعدة المقعد

2

Headrest Cushion  
Kopflehne  
Acolchado del reposacabezas  
Coussin d'appui-tête  
Cuscino poggiatesta  
Poduszka oparcia głowy  
Apoio para cabeça  
Подголовник  
ヘッドレストクッション  
목 보호 쿠션  
头枕垫  
頭枕墊  
وسادة مسند الرأس

3

Penta RSI Caster x 5  
Penta-RSI-Laufrolle x 5  
Ruedecilla penta RSI X 5  
Roulettes Penta RSI x 5  
Ruote Penta RSI x 5  
Kółko Penta RSI x 5  
Roda RSI x 5  
Kolesa Penta RSI, 5 шт.  
Penta RSI キャスター x 5  
Penta RSI 캐스터 x 5  
Penta RSI 轮脚 x 5  
Penta RSI 滾輪腳座 x 5  
عدد5 عجلات RSI

4

Backrest  
Rückenlehne  
Respaldo  
Dossier  
Schienale  
Oparcie  
Encosto  
Спинка  
背もたれ  
등받이  
靠背  
靠背  
مسند الظهر

5

Pet Hair Remover  
Tierhaarentferner  
Removedor de pelo de mascotas  
Épilateur pour animaux de compagnie  
Depilatoria per animali domestici  
Środek do usuwania sierści zwierząt  
Removedor de pêlos de animais de estimação  
Средство для удаления шерсти домашних животных  
ペット脱毛剤  
애완동물 털 제거용품  
宠物脱毛剂  
寵物脫毛劑  
مزيل شعر الحيوانات الأليفة

6

M8 Tool  
M8-Werkzeug  
Llave M8  
Outil M8  
Attrezzo M8  
Klucz M8  
Ferramenta M8  
Ключ для винтов M8  
M8 工具  
M8 工具  
M8 工具  
أداة مسامير M8

7

**EN** Custom M8 Screws x 4  
**DE** Angepasste M8-Schrauben x 4  
**ES** Tornillos M8 personalizados x 4  
**FR** Vis M8 sur mesure x 4  
**IT** Viti M8 personalizzate x 4  
**PL** Niestandardowe śruby M8 x 4  
**PT** Parafusos M8 personalizados x 4  
**RU** Специальные болты M8, 4 шт.  
**日本語** カスタムM8ネジ x 4  
**한국어** 커스텀 M8 나사 x 4  
**簡中版** 定制M8螺丝 x 4  
**繁中版** 客製化M8螺絲 x 4  
**العربية** 4 مسامير RSI

8

Seat Mechanism  
Sitzmechanismus  
Mecanismo del asiento  
Mécanisme de sièges  
Sedile meccanismo  
Mechanizm siedzenia  
Mecanismo do assento  
Механизм сиденья  
シート機構  
시트 메커니즘  
座椅机构  
座椅機構  
آلية المقعد

8 A/B

Seat Mechanism Handles  
Griffe des Sitzmechanismus  
Asas del mecanismo del asiento  
Poignées de mécanisme de siège  
Maniglie del meccanismo del sedile  
Uchwyty mechanizmu siedziska  
Alças do Mecanismo do Assento  
Ручки механизма сиденья  
シート機構ハンドル  
시트 메커니즘 핸들  
座椅机构手柄  
座椅機構手柄  
مقابض آلية المقعد

9

Gas Lift  
Gasdruckfeder  
Elevador de gas  
Vérin pneumatique  
Alzata a gas  
Podnośnik pneumatyczny  
Elevador a gás  
Газлифт  
가스리프트  
气举  
充氣升降筒  
رافعة غازية

10

Five Star Foot Base  
Füßgliedrige Fußbasis  
Base con cinco pies con forma de estrella  
Piètement à 5 branches  
Base a stella a cinque punte  
Pięcioramienna stopa podstawy  
Cinco pés em forma de estrela  
Основание с 5 ножками  
5 角の星形フットベース  
5 스타 풋 베이스  
五星腳座  
五星級腳墊  
قاعدة ذات خمسة أذرع

1



2



3



4



5



6



7



8



8B

8A

9



10



# 01



1a

EN

**1a**  
Turn seat base upside down. Remove 4 screws and washers as indicated.

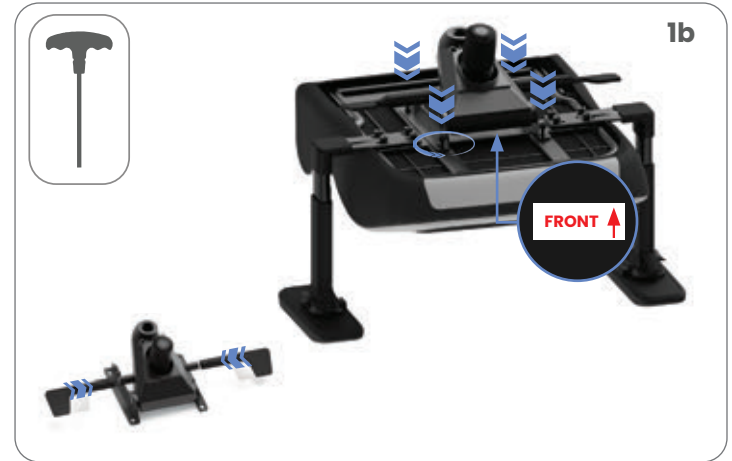

1b

**1b**  
Fully insert the lever handles into the shafts of the mechanism.

Place seat mechanism onto seat base with arrow pointing to front, and install 4 screws and washers.

DE

**1a**  
Drehen Sie die Sitzfläche um. Entfernen Sie die 4 Schrauben und Unterlegscheiben wie abgebildet.

**1b**  
Führen Sie die Türdrücker vollständig in die Wellen des Mechanismus ein.  
Platzieren Sie den Stoelmechanisme so auf der Sitzfläche, dass der Pfeil nach vorne zeigt. Installieren Sie die 4 Schrauben und Unterlegscheiben.

ES

**1a**  
Coloque la base del asiento boca abajo. Quite los 4 tornillos y arandelas tal y como se indica.

**1b**  
Inserte los mangos de palanca completamente en los ejes del mecanismo.  
Coloque el mecanismo del asiento sobre la base del asiento con la flecha apuntando hacia la parte delantera e instale 4 tornillos y arandelas.

FR

**1a**  
Retournez l'assise du fauteuil. Retirez les 4 vis et les rondelles comme indiqué.

**1b**  
Insérez les béquilles à fond dans les axes du mécanisme.  
Placez le mécanisme de sièges avec la flèche orientée vers l'avant et installez 4 vis et rondelles.

## IT

### 1a

Mettere il sedile sottosopra. Rimuovere le 4 viti e le rondelle, come indicato.

### 1b

Inserire completamente le maniglie della leva negli alberi del meccanismo.

Collocare il meccanismo del sedile con la freccia rivolta verso la parte frontale, quindi fissare le 4 viti e le rondelle.

## RU

### 1a

Переверните сиденье. Удалите 4 указанных болта с шайбами.

### 1b

Полностью вставьте рукоятки рычагов в валы механизма. Поместите механизм сиденья стрелкой вперед и закрутите 4 болта с шайбами.

## 簡中版

### 1a

將座椅底座上下翻轉過來。卸下4個螺絲和墊圈，如圖所示。

### 1b

將杠桿手柄完全插入機構的軸中。

將座椅機構放在座椅底座上，使箭頭指向前方，然後安裝4個螺絲和墊圈。

## PL

### 1a

Przekręć siedzisko górą w dół. Odczyć 4 śruby i podkładki jak na ilustracji.

### 1b

Całkowicie włóż uchwyty dźwigni do wałków mechanizmu. Umieść Mechanizm siedzenia ze strzałką skierowaną do przodu i przykręć 4 śruby z podkładkami.

## 日本語

### 1a

シートベースを上下にひっくり返します。図に示される要領で、4箇所のネジとワッシャーを取り外します。

### 1b

レバーハンドルをメカニズムのシャフトに完全に挿入します。矢印を正面に向けた状態で、シート機構をシートベースの上に乗せ、4箇所ネジとワッシャーを締め付けます。

## 繁中版

### 1a

將座椅底座顛倒放置。將標示的4顆螺絲和墊片拆下來。

### 1b

將槓桿手柄完全插入機構的軸中。

讓箭頭朝向前方並將座椅機構放在座椅底座上，然後將4顆螺絲和墊片安裝上去。

## PT

### 1a

Vire o assento ao contrário. Remova 4 parafusos e anilhas, como indicado.

### 1b

Insira as alças da alavanca totalmente nos eixos do mecanismo.

Coloque o mecanismo do assento com a seta apontada para a frente e instale os 4 parafusos e anilhas.

## 한국어

### 1a

시트 베이스를 거꾸로 뒤집으세요. 표시된 바와 같이 4개의 나사 및 와셔를 분리하세요.

### 1b

레버 핸들 내부의 홈을 노치와 정렬하여 레버 핸들을 메커니즘의 샤프트에 완전히 삽입합니다.

화살표가 전방을 가리키도록 한 상태에서 시트 메커니즘을 시트 베이스에 끼운 후 4개의 나사와 와셔를 장착하세요.

## العربية

### 1a

أقلب قاعدة المقعد رأساً على عقب، ثم انزع الأربعة مسامير والأربع وردات كما هو موضح.

### 1b

أدخل مقابض الرافعة بالكامل في أعمدة الآلية. ضع آلية المقعد على قاعدة المقعد على أن يكون السهم موجهاً إلى الأمام، ثم قم بتركيب الأربعة مسامير مع الأربع وردات.

## 02



EN

**2a**  
Place five star foot base upside down, then align and push caster wheels in.

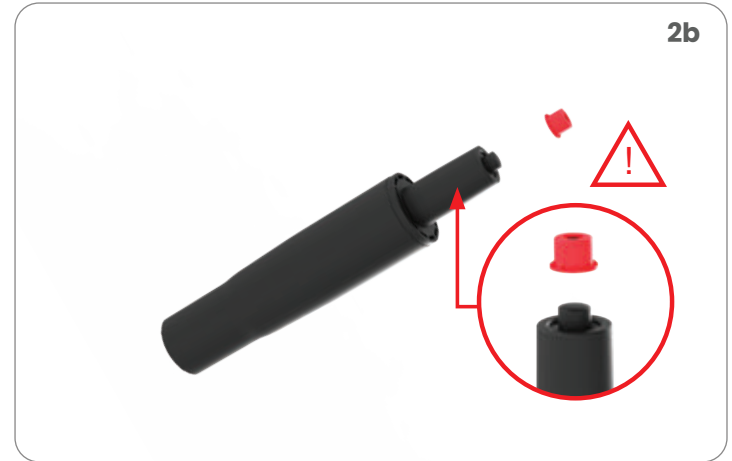

**2b**  
! Remove the red protective cap on gas lift before further assembly.

DE

**2a**  
Drehen Sie die füinggliedrige Fußbasis um, richten Sie die Laufrollen aus und drücken Sie sie fest.

**2b**  
! Entfernen Sie die rote Schutzkappe an der Gasdruckfeder, bevor Sie mit der Montage fortfahren.

ES

**2a**  
Coloque la base de cinco pies con forma de estrella boca abajo y, a continuación, alinee e inserte las ruedecillas.

**2b**  
! Quite la tapa de protección roja del elevador de gas antes de seguir realizando el montaje.

FR

**2a**  
Retournez le piètement à 5 branches, puis alignez et poussez les roulettes dedans.

**2b**  
! Retirez le capuchon de protection rouge du vérin pneumatique avant de poursuivre l'assemblage.



## IT

### 2a

Mettere la base a stella sottosopra, quindi allineare e spingere le ruote per installarle.

### 2b

! Rimuovere il cappuccio di protezione rosso sull'alzata a gas prima di continuare l'assemblaggio.

## RU

### 2a

Переверните основание с 5 ножками и вставьте колеса в соответствующие отверстия.

### 2b

! Перед сборкой снимите красный защитный колпачок с газлифта.

## 簡中版

### 2a

將五星腳座上下倒置・然後對齊並推入腳輪。

### 2b

! 在進一步組裝之前・取下氣舉上的紅色保護蓋。

## PL

### 2a

Umieść pięcioramienną stopę podstawy górą w dół, a następnie dopasuj i wepchnij kółka.

### 2b

! Przed dalszym montażem zdejmij czerwoną, ochronną nasadkę na podnośniku pneumatycznym.

## 日本語

### 2a

5角の星形フットベースを上下にひっくり返し、キャスターホイールの位置を合わせて押し込みます。

### 2b

! 組立を進める前に、ガスリフトの赤い保護キャップを取り外します。

## 繁中版

### 2a

將五星級腳墊顛倒放置・然後將滾輪腳座對準並推進去。

### 2b

! 繼續進行組裝之前・請先將充氣升降筒上的紅色保護蓋拆下來。

## PT

### 2a

Coloque os pés em forma de estrela virados ao contrário e alinhe e encaixe as rodas.

### 2b

! Remova a tampa de proteção vermelha do elevador a gás antes de efetuar a montagem.

## 한국어

### 2a

5 스타 풋 베이스를 뒤집은 후 정렬해 캐스터 휠을 밀어 넣으세요.

### 2b

! 후속 조립 작업 전에 가스 리프트에 있는 빨간색 보호캡을 제거하세요.

## العربية

### 2a

اقلب القاعدة ذات الخمس أذرع رأسًا على عقب، ثم قم بمحاذاة العجلات وتركيبها.

### 2b

! أزل الغطاء الواقي الأحمر الموجود على الرافعة الغازية قبل عملية التجميع.

# 03



## EN

### 3a

Install gas lift to seat mechanism, then five-star and wheel assembly to gas lift.

### 3b

Carefully turn the chair to upright position.

⊘ Do not adjust this lever until assembly is completed.

## DE

### 3a

Installieren Sie die Gasdruckfeder am Sitzmechanismus, bringen Sie dann die fünfgliedrige Fußbasis mit Laufrollen an der Gasdruckfeder an.

### 3b

Drehen Sie den Stuhl vorsichtig richtig herum

⊘ Verwenden Sie diesen Hebel erst nach Abschluss der Montage.

## ES

### 3a

Instale el elevador de gas en el mecanismo del asiento y, a continuación, el ensamblaje de la base de cinco pies con forma de estrella y las ruedas en dicho elevador de gas.

### 3b

Ponga la silla en posición vertical con cuidado.

⊘ No ajuste esta palanca hasta que el ensamblaje se haya completado

## FR

### 3a

Installez le vérin pneumatique sur le mécanisme de sièges, puis l'assemblage du piétement à 5 branches et des roulettes sur le vérin pneumatique.

### 3b

Tournez délicatement le fauteuil en position verticale.

⊘ Ne réglez pas ce levier tant que l'assemblage n'est pas terminé.

## IT

### 3a

Installare l'alzata a gas sul meccanismo di sedile, quindi installare la base a stella a cinque punte con le ruote sull'alzata a gas.

### 3b

Girare con cautela la sedia in posizione verticale.

⊗ Non regolare questa leva fino alla fine del montaggio.

## RU

### 3a

Установите газлифт на механизм сиденья, а затем установите на него основание с 5 ножками.

### 3b

Осторожно переверните стул в вертикальное положение.

⊗ Не регулируйте рычаг до завершения сборки.

## 簡中版

### 3a

将气举安装到座椅机构，然后将五星轮组件安装到气举上。

### 3b

小心地将椅子转到直立位置。

⊗ 在装配完成前，请勿调节此杆。

## PL

### 3a

Zainstaluj podnośnik pneumatyczny na mechanizm siedzenia, a następnie zespół pięcioramiennej stopy podstawy na podnośniku pneumatycznym.

### 3b

Ostrożnie przekręć fotel do pozycji pionowej.

⊗ Nie należy regulować tej dźwigni, aż do zakończenia montażu.

## 日本語

### 3a

ガスリフトをシート機構へ取付け、続いて5角の星形ホイール部をガスリフトへ取り付けます。

### 3b

椅子を慎重にひっくり返します。

⊗ 組立が完了するまでのこのレバーは動かさないでください。

## 繁中版

### 3a

將充氣升降筒安裝在座椅機構上，然後將五星級滾輪組裝到充氣升降筒上。

### 3b

小心地將椅子翻正。

⊗ 在完成組裝之前，請勿調整這個調整桿。

## PT

### 3a

Instale o elevador a gás na mecanismo do assento e, em seguida, instale os pés com as rodas no amortecedor a gás.

### 3b

Vire cuidadosamente a cadeira para a posição vertical.

⊗ Não ajuste esta alavanca antes de terminar a montagem.

## 한국어

### 3a

가스 리프트를 시트 메커니즘에 설치한 후, 5 스타-휠 순서로 가스 리프트에 조립하세요.

### 3b

의자를 뒤집어 원래 자세로 되돌려 놓으세요.

⊗ 조립이 완료되기 전에는 레버를 조절하지 마세요.

## العربية

### 3a

قم بتركيب الرافعة الغازية على آلية المقعد، ثم ثبت القاعدة ذات الخمسة أذرع بالرافعة الغازية.

### 3b

أدر المقعد بحرص إلى الوضع العمودي.

⊗ تجنب استخدام ذراع الرفع إلى أن يتم الانتهاء من عملية التجميع.

# 04



EN

**4a**  
Turn this bracket to upright position.



**4b**  
Slide backrest onto the brackets.

DE

**4a**  
Drehen Sie diese Halterungen in aufrechte Position.

**4b**  
Schieben Sie die Rückenlehne auf die Halterungen.

ES

**4a**  
Gire este soporte hasta la posición vertical.

**4b**  
Deslice el respaldo en los soportes.

FR

**4a**  
Tournez ce support en position verticale.

**4b**  
Faites glisser le dossier sur les supports.

## IT

**4a**  
Girare questa staffa in posizione verticale.

**4b**  
Far scorrere il supporto schiena sulle staffe.

## RU

**4a**  
Поверните показанный кронштейн в вертикальное положение.

**4b**  
Наденьте спинку на кронштейны.

## 簡中版

**4a**  
將此支架轉到直立位置。

**4b**  
將靠背滑動到支架上。

## PL

**4a**  
Przekreść ten wspornik do pozycji pionowej.

**4b**  
Wsuń oparcie pleców na wsporniki.

## 日本語

**4a**  
このブラケットを上方向に向けます。

**4b**  
バックサポートをブラケットへ挿入します。

## 繁中版

**4a**  
將這個托架轉到朝上的位置。

**4b**  
將靠背滑動到托架上。

## PT

**4a**  
Rode este suporte para a posição vertical.

**4b**  
Encaixe o encosto nos suportes.

## 한국어

**4a**  
이 브래킷을 똑바로 세워놓으세요.

**4b**  
등받이를 브래킷에 밀어 넣으세요.

## العربية

**4a**  
أدر الحامل إلى الوضع العمودي.

**4b**  
ركب مسند الظهر في حامي الكربي.

# 05



EN

**5a**  
Install 2 custom M8 screws on each side.



**5b**  
Install and adjust the headrest cushion for your comfort.

DE

**5a**  
Installieren Sie an beiden Seiten 2 angepasste M8-Schrauben.

**5b**  
Installieren und justieren Sie die Kopfstütze für Ihren Komfort.

ES

**5a**  
Instale 2 tornillos M8 personalizados en cada lado.

**5b**  
Instale y ajuste el reposacabezas para su comodidad.

FR

**5a**  
Installez les 2 vis M8 sur mesure de chaque côté.

**5b**  
Installez et ajustez l'appui-tête pour votre confort.

## IT

### 5a

Fissare 2 viti M8 su ciascun lato.

### 5b

Installa e regola il poggiatesta per il tuo comfort.

## RU

### 5a

Винтите 2 специальных винта М8 с обеих сторон.

### 5b

Установите и отрегулируйте подголовник для вашего комфорта.

## 簡中版

### 5a

每侧安装2个定制M8螺丝。

### 5b

安装和调整头枕·让您感到舒适。

## PL

### 5a

Przykręć z każdej strony 2 niestandardowe śruby M8.

### 5b

Zainstaluj i wyreguluj zagłówek dla swojej wygody.

## 日本語

### 5a

2本のカスタムM8ネジを各側に締付けます。

### 5b

あなたの快適さのためにヘッドレストを取り付けて調整してください。

## 繁中版

### 5a

在每一側安裝2顆客製化的M8螺絲。

### 5b

安裝和調整頭枕·讓您感到舒適。

## PT

### 5a

Instale 2 parafusos M8 em cada lado.

### 5b

Instale e ajuste o apoio de cabeça para seu conforto.

## 한국어

### 5a

2개의 커스텀 M8 나사를 양 측면에 각각 하나씩 설치하세요.

### 5b

편안함을 위해 머리 받침대를 설치하고 조정하세요.

## العربية

### 5a

قم بتركيب 2 من البراغي المخصصة M8 على كل جانب.

### 5b

قم بتهيئة وضبط مسند الرأس لراحتك.

# 06



6a

EN

**6a**  
Pull this lever up to adjust recline angle, and release to lock at set angle.

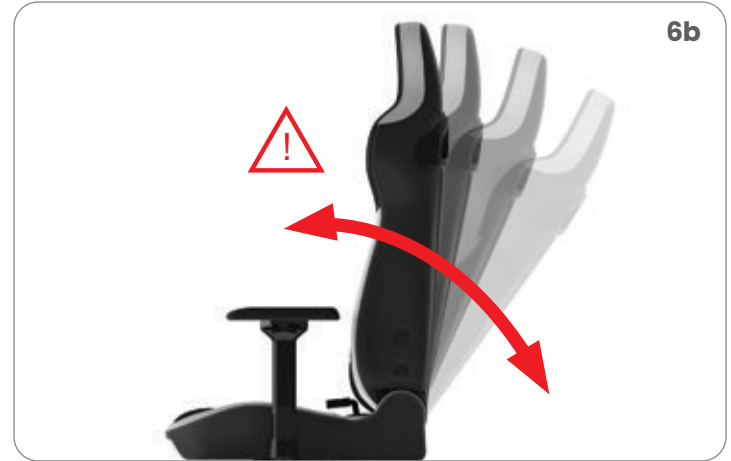

6b

**6b**  
! For safety purpose, maintain light pressure against back support when adjusting recline angle.

DE

**6a**  
Ziehen Sie diesen Hebel zur Anpassung des Neigungswinkels. Sobald Sie ihn loslassen wird der eingestellte Winkel verriegelt.

**6b**  
! Üben Sie bei Anpassung des Neigungswinkels aus Sicherheitsgründen etwas Druck auf die Rückenlehne aus.

ES

**6a**  
Tire de esta palanca hacia arriba para ajustar el ángulo de inclinación y suéltela para bloquearla en un ángulo determinado.

**3b**  
! Por motivos de seguridad, mantenga una ligera presión contra el respaldo cuando ajuste el ángulo de inclinación.

FR

**6a**  
Tirez ce levier vers le haut pour régler l'angle d'inclinaison et relâchez-le pour la verrouiller à l'angle défini.

**3b**  
! Pour des raisons de sécurité, maintenez une légère pression contre le dossier lors du réglage de l'angle d'inclinaison.



## IT

### 6a

Tirare verso l'alto questa leva per regolare l'angolo di inclinazione, quindi rilasciarla per bloccare lo schienale sull'angolazione voluta.

### 6b

! Per motivi di sicurezza, mantenere una leggera pressione contro il supporto per la schiena durante la regolazione dell'angolo di inclinazione.

## RU

### 6a

Поднимите указанный рычаг, чтобы отрегулировать угол наклона; опустите его, чтобы зафиксировать спинку под выставленным углом.

### 6b

! В целях безопасности во время регулировки угла наклона спинки слегка давите на нее.

## 簡中版

### 6a

抬起此杆调节后倾角度·然后松开以锁定在设定角度。

### 6b

! 为了安全起见·在调节后倾角度时·应保持轻压靠背。

## PL

### 6a

Pociągnij tę dźwignię do góry, aby wyregulować kąt nachylenia i zwolnij, aby zablokować pod ustawionym kątem.

### 6b

! Dla bezpieczeństwa, podczas regulacji kąta nachylenia lekko naciskaj oparcie pleców.

## 日本語

### 6a

このレバーを上方向へ引くとリクライニング角度を調整できません。手を離すと、設定された角度に固定されます。

### 6b

! 安全のために、リクライニング角度の調整時は常にバックサポートを軽く押し込んでおいてください。

## 繁中版

### 6a

將這個調整桿向上拉·以便調整後仰的角度·然後放開便可將具固定在設定好的角度上。

### 6b

! 為了安全起見·在調整後仰的角度時只能對靠背施加些微的力道。

## PT

### 6a

Puxe esta alavanca para cima para ajustar o ângulo de inclinação e liberte-a para bloquear no ângulo definido.

### 6b

! Por motivos de segurança, mantenha uma ligeira pressão contra o encosto ao ajustar o ângulo de inclinação.

## 한국어

### 6a

이 레버를 당겨 뒤로 젖혀지는 각도를 조절할 수 있으며, 원래 자리로 돌려놓으면 설정된 각도가 고정됩니다.

### 6b

! 안전을 위해 젖혀지는 각도 조절 시에는 등받이에 가해지는 부하를 최소화 하세요.

## العربية

### 6a

اسحب ذراع الرفع إلى أعلى لضبط زاوية الانحناء، ثم أفلته عند الزاوية المطلوبة.

### 6b

! حرصًا على سلامتك اضبط بشكل بسيط على مسند الظهر عند ضبط زاوية الانحناء.

# 07



EN

Pull this lever up to adjust seat height, and release to stay at set height.

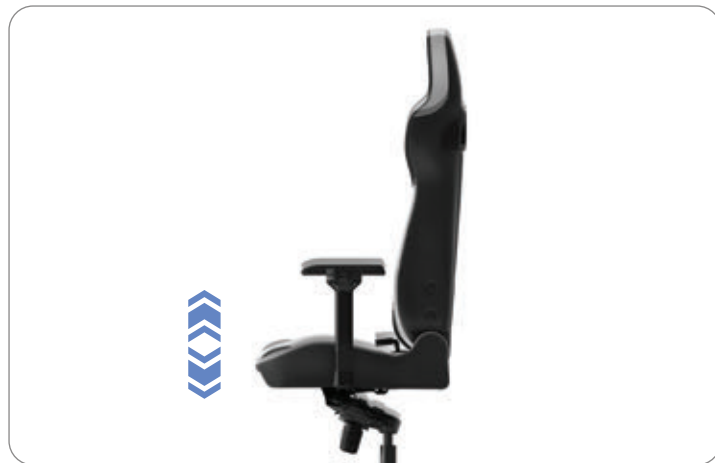

DE

Ziehen Sie diesen Hebel zur Anpassung der Sitzhöhe. Sobald Sie ihn loslassen wird der eingestellte Höhe verriegelt.

ES

Tire de esta palanca hacia arriba para ajustar la altura del asiento y suelte aquella para que permanezca en la altura establecida.

FR

Tirez ce levier vers le haut pour régler la hauteur du fauteuil et relâchez-le pour rester à la hauteur définie.

#### IT

Tirare verso l'alto questa leva per regolare l'altezza del sedile, quindi rilasciarla per bloccare la sedia sull'altezza voluta.

#### PL

Pociągnij tę dźwignię do góry, aby wyregulować wysokość siedziska i zwolnij, aby zablokować na ustawionej wysokości.

#### PT

Puxe esta alavanca para cima para ajustar a altura do assento e liberte-a para bloquear na altura definida.

#### RU

Поднимите указанный рычаг, чтобы отрегулировать высоту сиденья, опустите его, чтобы зафиксировать сиденье на выставленной высоте.

#### 日本語

このレバーを上方向へ引くとシート高を調整できます。手を離すと、設定された高さに固定されます。

#### 한국어

이 레버를 당겨 시트 높이를 조절할 수 있으며, 원래 자리로 돌려놓으면 설정된 높이가 고정됩니다.

#### 簡中版

抬起此杆调节座椅高度·然后松开以保持设定高度。

#### 繁中版

將這個調整桿向上拉·以便調整座椅的高度·然後放開便可維持在設定好的高度。

#### العربية

اسحب ذراع الرفع إلى أعلى لضبط ارتفاع المقعد، ثم أفنته عند الارتفاع المطلوب.

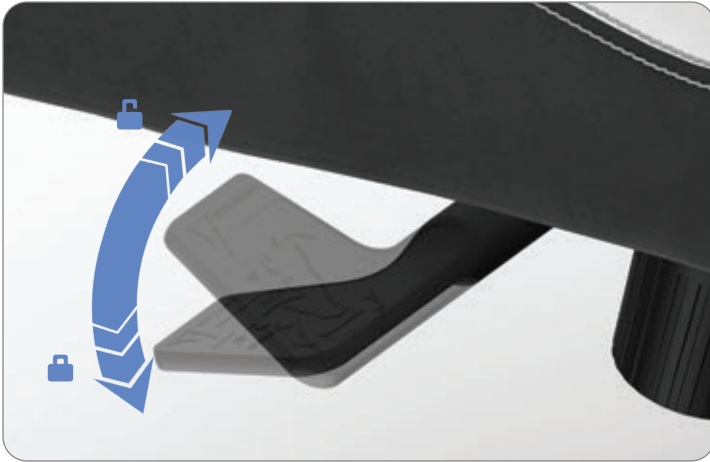

EN

Pull this lever up to enable tilt, and push it down to lock at set position.



DE

Ziehen Sie diesen Hebel nach oben, um die Neigung zu ermöglichen, und drücken Sie ihn nach unten, um ihn in der eingestellten Position zu verriegeln.

ES

Tire de esta palanca hacia arriba para permitir la inclinación y empújela hacia abajo para bloquearla en la posición establecida.

FR

Tirez ce levier vers le haut pour activer l'inclinaison et poussez-le vers le bas pour verrouiller la position définie.

#### IT

Tirare questa leva verso l'alto per abilitare l'inclinazione e spingerla verso il basso per bloccarla nella posizione impostata.

#### PL

Pociągnij tę dźwignię w górę, aby umożliwić przechylenie, a następnie wciśnij, aby zablokować w ustawionej pozycji.

#### PT

Puxe esta alavanca para cima para permitir a inclinação e empurre-a para baixo para travar na posição definida.

#### RU

Потяните этот рычаг вверх, чтобы активировать наклон, и нажмите его вниз, чтобы зафиксировать в заданном положении.

#### 日本語

このレバーを引き上げて傾斜を有効にし、押し下げて設定位置でロックします。

#### 한국어

이 레버를 위로 당겨 올려 기울어진 정도를 설정할 수 있으며, 아래로 눌러 내리면 설정된 위치로 고정됩니다.

#### 簡中版

向上拉此杆可傾斜·向下推可鎖定在設定位置。

#### 繁中版

向上拉此桿可傾斜·向下推可鎖定在設定位置。

#### العربية

اسحب هذه الرافعة لأعلى لتمكين الإمالة ، وادفعها لأسفل للقفل في الوضع المحدد.

09



EN

Pull this switch up to adjust armrest height, and release to lock at set height.

DE

Ziehen Sie diesen Schalter zur Höhenverstellung der Armlehne nach oben. Sobald Sie ihn loslassen, wird die eingestellte Höhe verriegelt.

ES

Tire de este interruptor hacia arriba para ajustar la altura del reposabrazos y suéltelo para bloquearlo en la altura establecida.

FR

Tirez ce bouton vers le haut pour régler la hauteur du dossier et relâchez-le pour le verrouiller à la hauteur définie.

#### IT

Tirare verso l'alto questo tasto per regolare l'altezza dei braccioli, quindi rilasciarlo per bloccare i braccioli sull'altezza voluta.

#### PL

Pociągnij ten przełącznik do góry, aby wyregulować wysokość podłokietnika i zwolnij, aby zablokować w ustawionej wysokości.

#### PT

Puxe este botão para cima para ajustar a altura do apoio para o braço e liberte-o para bloquear na altura definida.

#### RU

Оттяните указанный рычаг, чтобы отрегулировать высоту подлокотников, отпустите его, чтобы зафиксировать подлокотники на выставленной высоте.

#### 日本語

このレバーを上方向へ引くとアームレスト高を調整できます。手を離すと、設定された高さに固定されます。

#### 한국어

이 스위치를 당겨 팔걸이 높이를 조절할 수 있으며, 놓으면 현재 높이로 고정됩니다.

#### 簡中版

抬起此开关调节扶手高度·然后松开以锁定在设定高度。

#### 繁中版

將這個開關向上拉便可調整扶手的高度·鬆開便可固定在設定好的高度。

#### العربية

اسحب هذا المفتاح لأعلى لتعديل ارتفاع مسند الذراع، ثم أفلته عند الارتفاع المطلوب.

# 10



EN

Push this button to adjust back and forth, as well as rotate clockwise and counterclockwise to support your arm.

DE

Drücken Sie diesen Knopf, um ihn vor und zurück einzustellen, und drehen Sie ihn im und gegen den Uhrzeigersinn, um Ihren Arm zu stützen.

ES

Presione este botón para ajustar hacia adelante y hacia atrás, y gírelo en sentido horario y antihorario para sostener su brazo.

FR

Appuyez sur ce bouton pour ajuster d'avant en arrière, ainsi que tourner dans le sens des aiguilles d'une montre et dans le sens inverse des aiguilles d'une montre pour soutenir votre bras.



## IT

Premi questo pulsante per regolare avanti e indietro, oltre a ruotare in senso orario e antiorario per sostenere il braccio.

## PL

Naciśnij ten przycisk, aby regulować w przód i w tył, a także obracać zgodnie z ruchem wskazówek zegara i przeciwnie do ruchu wskazówek zegara, aby podeprzeć ramię.

## PT

Pressione este botão para ajustar para frente e para trás, bem como gire no sentido horário e anti-horário para apoiar seu braço.

## RU

Нажимайте эту кнопку для регулировки вперед и назад, а также вращайте по часовой стрелке и против часовой стрелки, чтобы поддерживать руку.

## 日本語

このボタンを押して前後に調整したり、時計回りと反時計回りに回転させて腕を支えます。

## 한국어

팔을 가장 적합하게 지지하기 위해 이 버튼을 눌러 앞뒤로 움직이고 시계 방향과 반시계 방향으로 회전하여 패드를 조정하세요.

## 簡中版

按下此按钮来回调整·以及顺时针和逆时针旋转以支撑您的手臂。

## 繁中版

按下此按钮来回调整·以及顺时针和逆时针旋转以支撑您的手臂。

## العربية

اضغط على هذا الزر للضغط ذهابًا وإيابًا ، بالإضافة إلى تدويره في اتجاه عقارب الساعة وعكس اتجاه عقارب الساعة لدعم ذراعك.

11



EN

Push this button to adjust right and left to support your arm.

DE

Drücken Sie diese Taste, um die linke und rechte Stütze Ihres Arms anzupassen.

ES

Presione este botón para ajustar el soporte izquierdo y derecho de su brazo.

FR

Appuyez sur ce bouton pour ajuster le support gauche et droit de votre bras.

IT

Premere questo pulsante per regolare il supporto sinistro e destro del braccio.

PL

Naciśnij ten przycisk, aby wyregulować lewe i prawe podparcie ramienia.

PT

Pressione este botão para ajustar o apoio esquerdo e direito do braço.

RU

Нажмите эту кнопку, чтобы отрегулировать левую и правую поддержку руки.

日本語

このボタンを押して、腕を左右に支えるように調整します。

한국어

이 버튼을 누르면 팔걸이 패드를 좌우로 움직여 팔 지지에 가장 적합하게 설정할 수 있습니다.

簡中版

按此按钮可调整手臂的左右支撑。

繁中版

按此按钮可調整手臂的左右支撐。

العربية

اضغط على هذا الزر لضبط دعم ذراعك الأيسر والأيمن.

# REGISTER YOUR PRODUCT TODAY

Registrieren Sie Ihr Produkt noch heute

今すぐ製品をご登録ください

Registre su producto hoy

지금 바로 제품을 등록하세요

Enregistrez votre produit aujourd'hui

立即注册您的产品

Registrazione del prodotto

现在就注册您的产品

Zarejestruj swój produkt dzisiaj

سجل المنتج اليوم

Registe já o seu produto

Зарегистрируйте купленное изделие

EN

Thank you for choosing Vertagear! Please register your product online and get notification on Vertagear's promotion. Enjoy more efficient support, warranty guarantee and more.

DE

Vielen Dank, dass Sie sich für Vertagear entschieden haben! Bitte registrieren Sie Ihr Produkt online und erhalten Sie eine Benachrichtigung über die Vertagear-Aktion. Genießen Sie effizienteren Support, Gewährleistung und mehr.

ES

¡Gracias por elegir Vertagear! Registre su producto en línea y reciba una notificación sobre la promoción Vertagear. Disfrute de un soporte más eficiente, garantía de garantía y más.

FR

Merci d'avoir choisi Vertagear ! Veuillez enregistrer votre produit en ligne et recevoir une notification sur la promotion Vertagear. Bénéficiez d'une assistance plus efficace, d'une garantie de garantie et bien plus encore.

IT

Grazie per aver scelto Vertagear! Registra il tuo prodotto online e ricevi una notifica sulla promozione di Vertagear. Goditi un supporto più efficiente, garanzia di garanzia e altro ancora.

PL

Dziękujemy za wybranie Vertagear! Zarejestruj swój produkt online i otrzymaj powiadomienie o promocji Vertagear. Ciesz się wydajniejszym wsparciem, gwarancją gwarancyjną i nie tylko.

PT

Obrigado por escolher a Vertagear! Por favor, registre seu produto online e receba uma notificação sobre a promoção Vertagear. Desfrute de suporte mais eficiente, garantia de garantia e muito mais.

RU

Спасибо, что выбрали Vertagear! Пожалуйста, зарегистрируйте свой продукт онлайн и получите уведомление об акции Vertagear. Наслаждайтесь более эффективной поддержкой, гарантийной гарантией и многим другим.

日本語

Vertagearをお選びいただきありがとうございます。オンラインで製品を登録し、Vertagearプロモーションの通知を受け取ってください。より効率的なサポート、保証保証などをお楽しみください。

한국어

Vertagear를 선택해 주셔서 대단히 감사합니다! 온라인으로 제품을 등록하고 최신 프로모션에 대한 알림도 받으세요. 더욱 신속한 고객 지원, 제품 보증 등 다양한 서비스 혜택을 받으실 수 있습니다.

简中版

感谢您选择 Vertagear! 请在线注册您的产品并获取有关 Vertagear 促销的通知。享受更高效的支持、保修保证等。

繁中版

感謝您選擇 Vertagear! 請在線註冊您的產品並獲取有關 Vertagear 促銷的通知。享受更高效的支持、保修保證等。

العربية

شكراً لاختيارك Vertagear! يرجى تسجيل منتجك عبر الإنترنت والحصول على إشعار بشأن عرض Vertagear الترويجي. استمتع بدعم أكثر كفاءة وضمان والضمان والمزيد.



# WARRANTY INFORMATION

Garantieinformationen  
Información de garantía  
Informations de garantie  
Informazioni di garanzia  
Informacje o gwarancji  
Informações de garantia  
Информация о гарантии

保証情報  
보증 정보  
保修信息  
保修信息  
معلومات الكفالة

**EN** To obtain warranty information, please visit  
<https://www.vertagear.com/pages/warranty>

**DE** Informationen zur Garantie erhalten Sie unter  
<https://www.vertagear.com/pages/warranty>

**ES** Para obtener información sobre la garantía, por favor visite  
<https://www.vertagear.com/pages/warranty>

**FR** Pour obtenir des informations sur la garantie, veuillez visiter  
<https://www.vertagear.com/pages/warranty>

**IT** Per ottenere informazioni sulla garanzia, visitare  
<https://www.vertagear.com/pages/warranty>

**PL** Aby uzyskać informacje o gwarancji, odwiedź stronę  
<https://www.vertagear.com/pages/warranty>

**PT** Para obter informações de garantia, visite  
<https://www.vertagear.com/pages/warranty>

**RU** для получения информации о гарантии, пожалуйста, посетите  
<https://www.vertagear.com/pages/warranty>

**日本語** 保証情報入手するには、にアクセスしてください  
<https://www.vertagear.com/pages/warranty>

**한국어** 보증 정보를 얻으시려면 <https://www.vertagear.com/pages/warranty>를 방문하세요.

**簡中版** 要获得保修信息 · 请访问  
<https://www.vertagear.com/pages/warranty>

**繁中版** 要獲得保修信息 · 請訪問  
<https://www.vertagear.com/pages/warranty>

**العربية** للحصول على معلومات الضمان ، يرجى زيارة  
<https://www.vertagear.com/pages/warranty>

# FAQ

## QUESTION

When assembling my chair, the holes on the backrest are not aligning properly to insert the screws.

## ANSWER

Please check the top holes if they are aligned; if not hold down firmly on top of the backrest until the holes align then insert the screws to hold in place.

Note: It is recommended NOT tighten the first screw until both TOP screws are inserted.

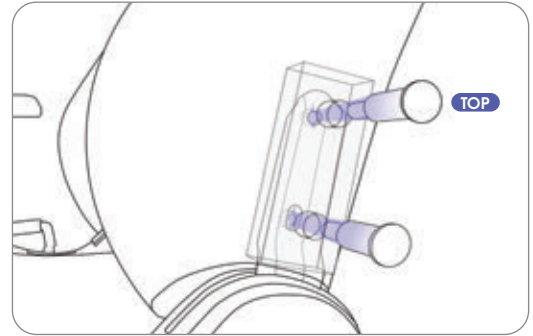

## QUESTION

My chair height stays in the same position, it will not allow me to raise or lower to my desired height.

## ANSWER

Please remove the red protective cap on gas lift before assembly as instructed on diagram 2b of your manual.

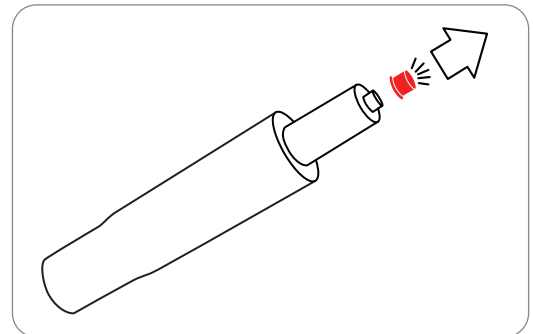



Comfort. Design. Vertagear.